

# RV 50 – Kombilux ST 50

SSORT

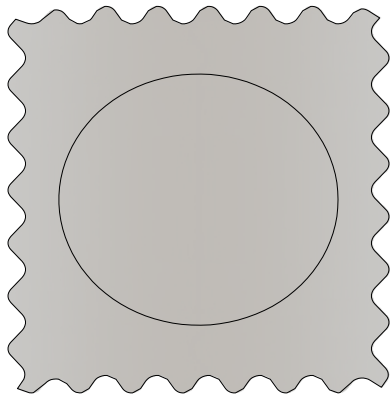

51 (ca.)

50 (ca.)

S50

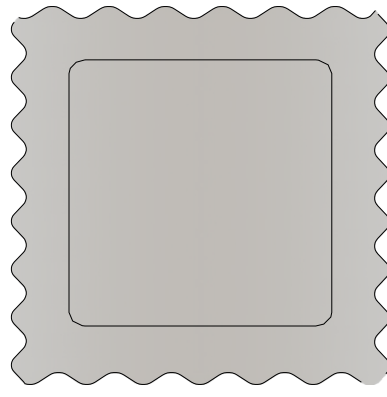

50 (ca.)

50 (ca.)

S28

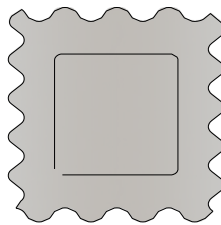

28 (ca.)

29 (ca.)

S22

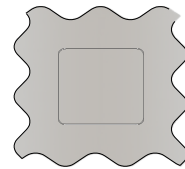

21 (ca.)

23 (ca.)

S35

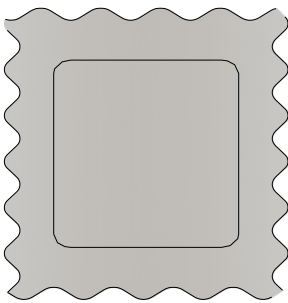

35 (ca.)

38 (ca.)

S90

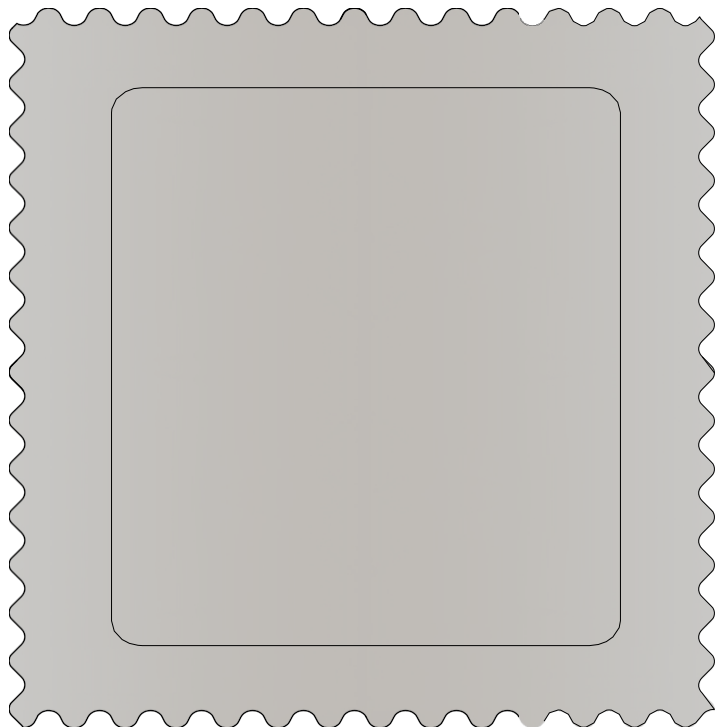

65

93 (ca.)

65 (ca.)

Die Zeichnungen entsprechen in etwa der tatsächlichen Größe. Die Maße dienen nur zur Orientierung und sind nicht verbindlich. Es kann zu geringfügigen Abweichungen aufgrund des Herstellungsprozesses kommen.

# RV 50 – Kombilux ST 50

RET90x50

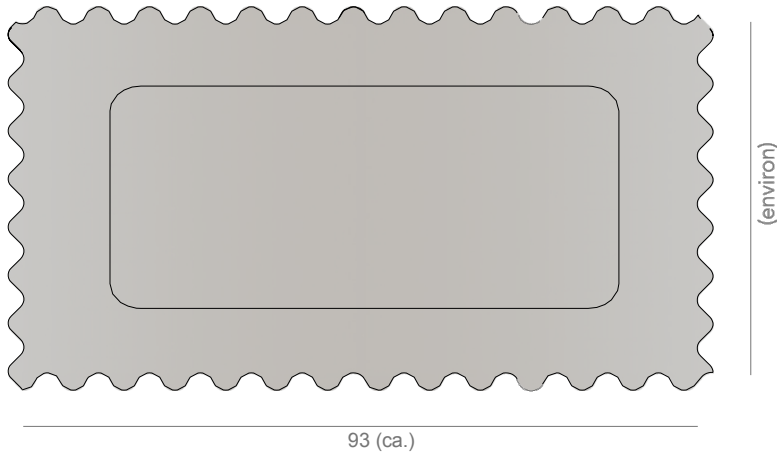

RET50x65

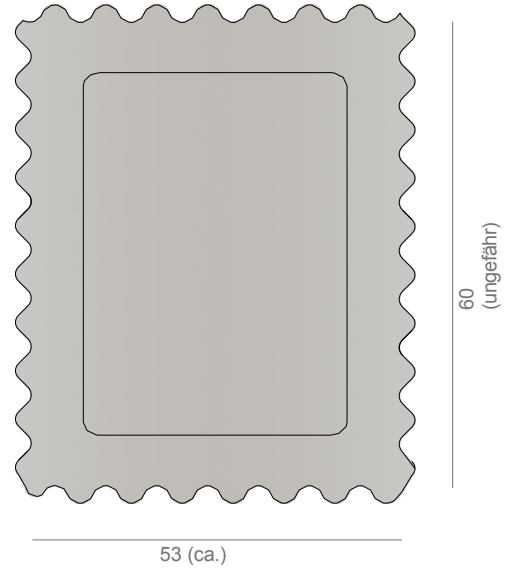

RET35x50

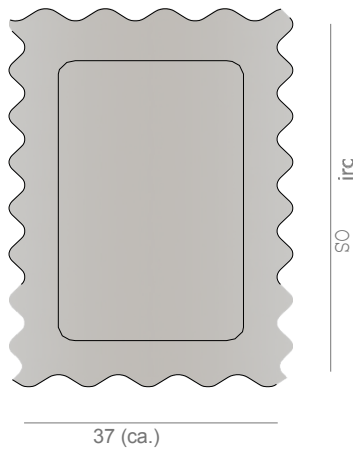

RET35x90

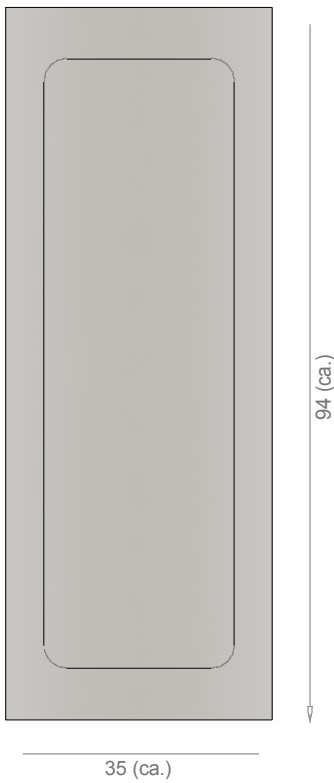

RET60x35

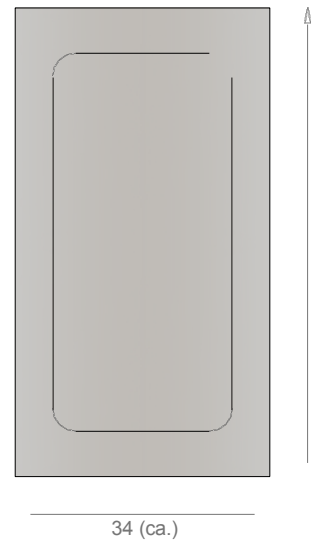

RET60x50

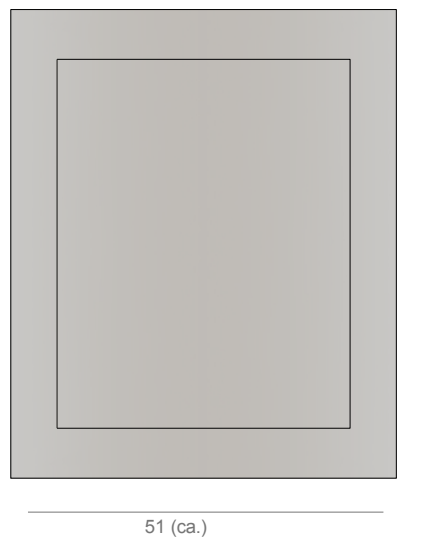

Die dargestellten Formate entsprechen in etwa der tatsächlichen Größe. Die Maße dienen nur zur Orientierung und sind nicht vertraglich bindend. Es kann zu geringfügigen Abweichungen aufgrund des Herstellungsprozesses kommen.

# RV 50 – Kombilux ST 50

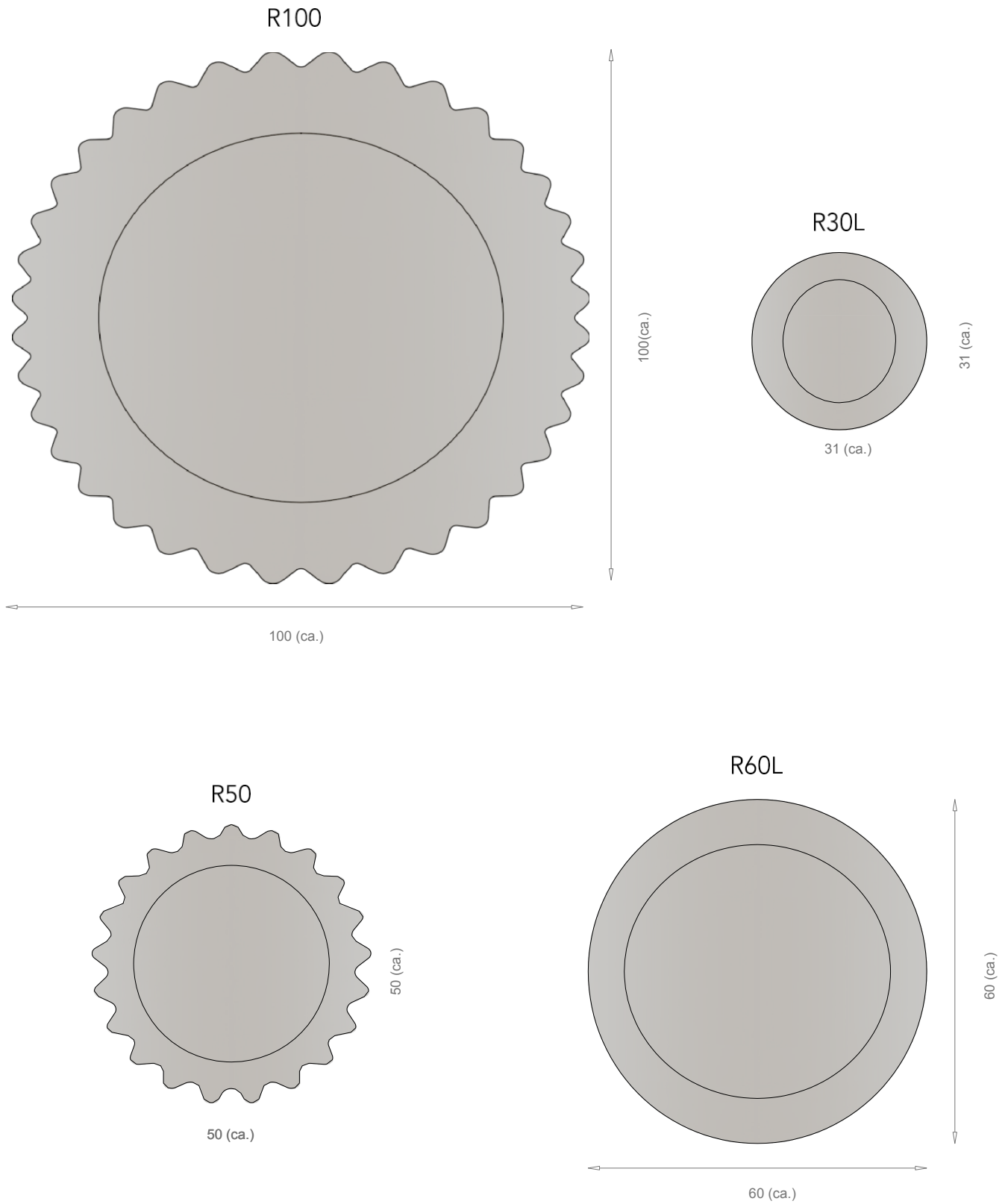

# RV 50 - Kombilux ST 50

OV75x60L

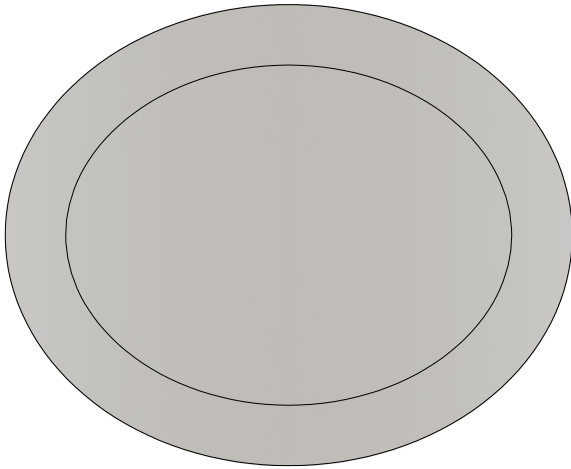

75 (ca.)

60 (ca.)

OV75x60

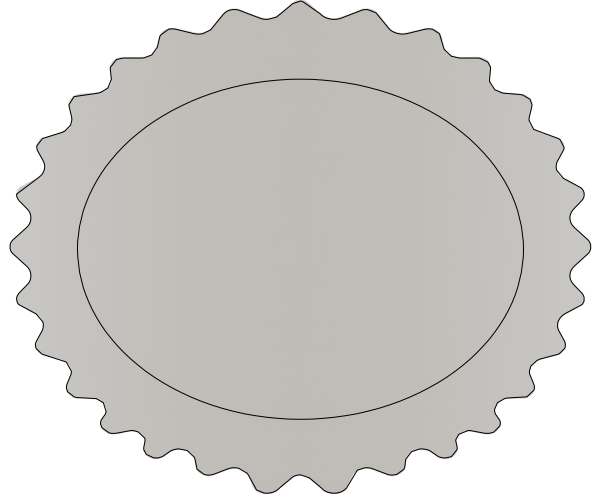

77 (ca.)

65 (ca.)

OV50x65

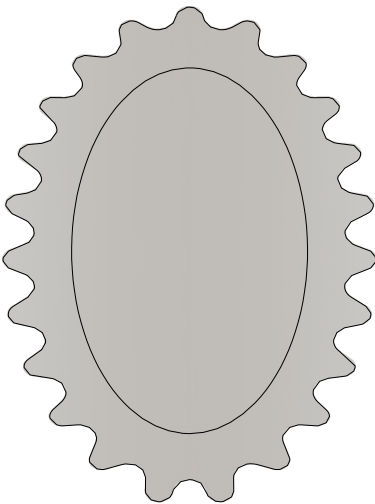

50 (ca.)

65 (ca.)

HR55x35

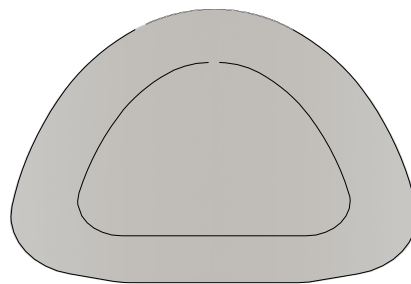

54 (ca.)

35 (ca.)

HR90x60L

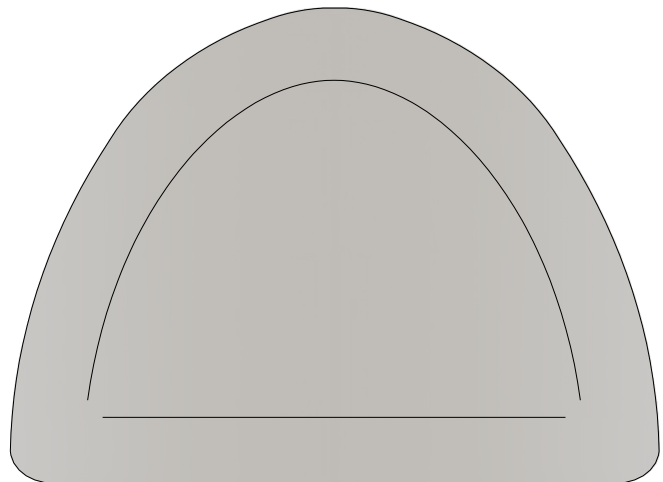

86 (ca.)

63

HR50x35L

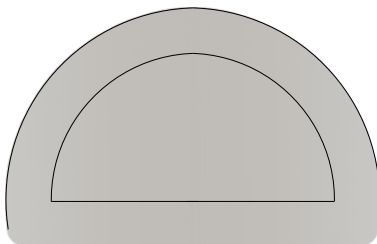

49 (ca.)

Die Zeichnungen entsprechen in etwa der tatsächlichen Größe. Die Maße dienen nur zur Orientierung und sind nicht verbindlich. Es kann zu geringfügigen Abweichungen aufgrund des Herstellungsprozesses kommen.

# RV 50 - Kombilux ST 50

HR90x60

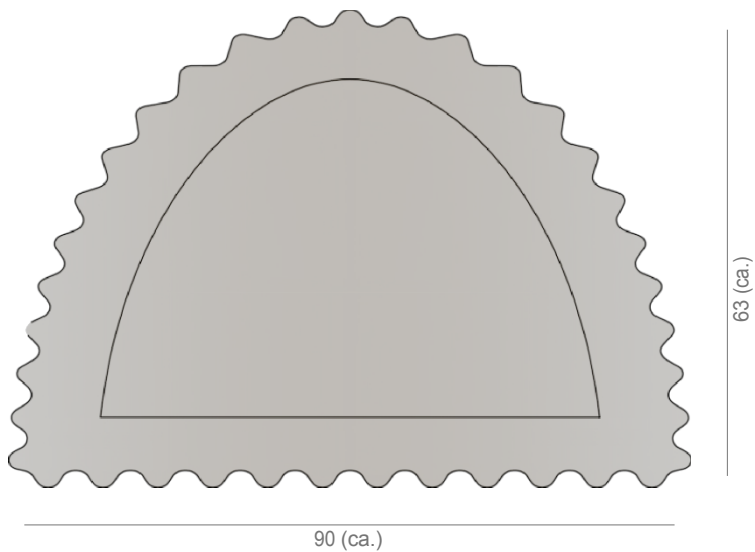

HR70x50

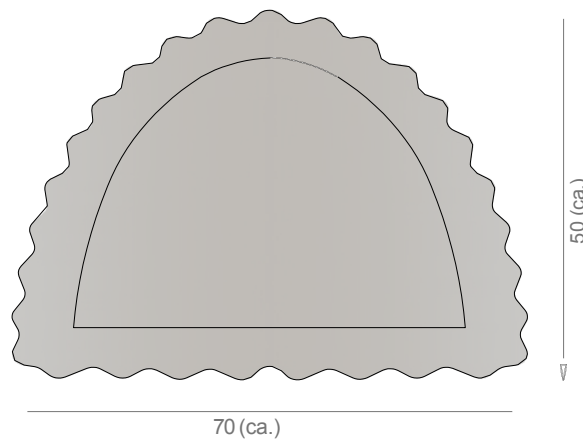

HR50x35

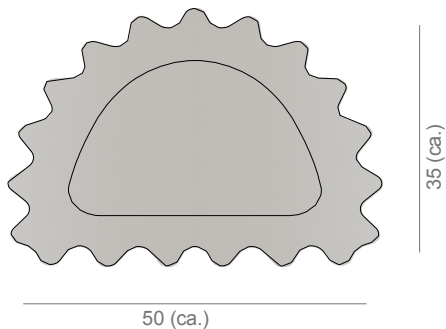

CAP90

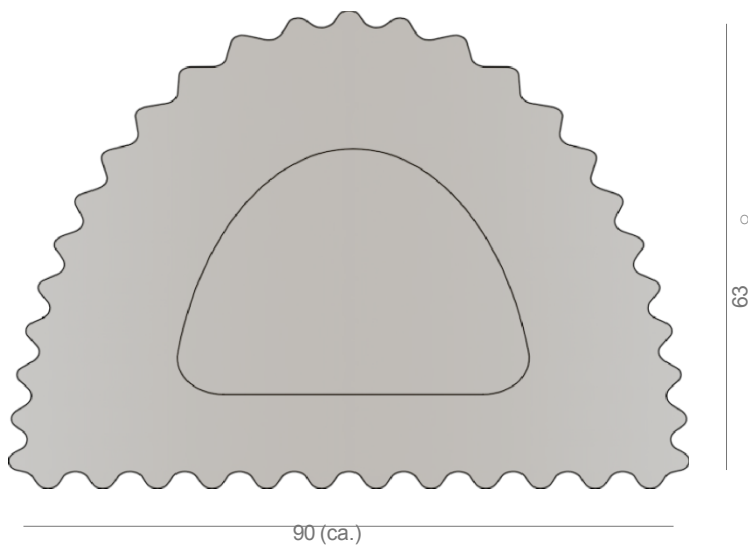

HR65

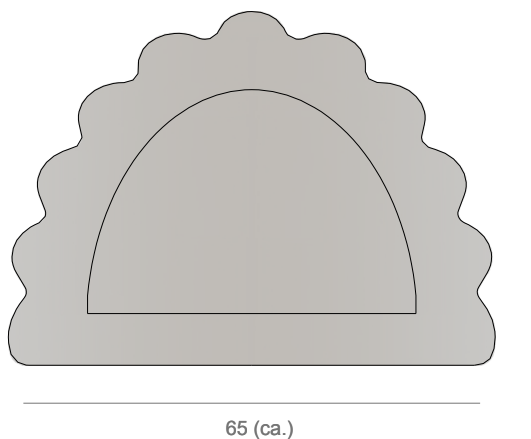

Die Zeichnungen entsprechen in etwa der tatsächlichen Größe. Die Maße sind Richtwerte und nicht vertraglich bindend. Es kann zu geringfügigen Abweichungen aufgrund des Herstellungsprozesses kommen.

# RV 50 - Kombilux ST 50

